

**Taschen für Racktime
bags for Racktime
sacoques à l'usage de Racktime**

(Auszug / abstract / extrait)



Workit



Travelit



Buyit



Baskit



Trunkit Large



Doubleit

(Für Farben und weitere Details besuchen sie unsere Webseite: www.racktime.com)

**Zubehör für Racktime
accessories for Racktime
accessoires à l'usage de Racktime**

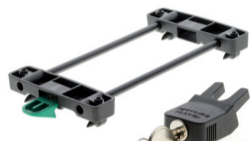

Snapit
Art. 17007



Fillit
(Pumpenhalter)
Art. 60007



Secureit
Art. 17009



Clampit (for lightit)
Art. 10007 / Art. 12007



Bindit
Art. 18007

**racktime®
Standit**

**Montageanleitung
Assembly Instructions
instructions de montage**



26" Art. 01110 / 28" Art. 01210
(Schwarz / black / noir)

26" Art. 01120 / 28" Art. 01220
(Silber / silver / argent)

www.racktime.com

(français)

S'il vous plaît, lire attentivement les instructions avant d'assembler votre porte-bagages.

- Avant de débiter l'assemblage, identifiez les œillets qui seront utilisés. Il est important de s'assurer que le cadre est en mesure de recevoir un porte-bagages. En cas de doute, consultez votre détaillant.
- Le porte-bagages Standit peut être seulement monté au-dessus de la roue arrière. Respectez les couples de serrage de chaque boulon, tels qu'indiqués dans le livret d'instructions, en utilisant une clé dynamométrique. Les couples sont affichés en Nm ainsi qu'en kgf/cm (entre parenthèses). Un couple de serrage précis sera réalisé avec une clé dynamométrique.
- Le porte-bagages a une capacité maximale de chargement de 30 kilogrammes (66 livres). Le porte-bagages n'est pas conçu pour l'installation d'un siège pour enfant. Le porte-bagages n'est pas conçu (approuvé) pour tirer une remorque.
- Toute modification au porte-bagages est strictement interdite par le fabricant. Une modification pourrait causer des dommages à vous ou aux autres usagers de la route. Le fabricant se dégage de toute responsabilité dans le cas où des modifications techniques auraient été apportées au porte-bagages. Cette garantie accordée par Tubus Carrier Systems GmbH s'applique uniquement sur les problèmes techniques et défaillances du porte-bagages. Tous autres dommages tels que les égratignures, la rouille ou une déformation sont totalement exclus de toutes réclamations de garantie.
- Le porte-bagages peut recevoir un réflecteur ou feu clignotant. Utilisez SVP les points d'attache prévus à cet effet. Référez-vous au livret d'instructions pour installer ces accessoires.

Veuillez vérifier attentivement les mesures de sécurité suivantes avant chaque utilisation:

- Assurez-vous de ne pas avoir dépassé la limite de charge de votre vélo.
- Assurez-vous que toute la boulonnerie soit bien vissée.
- Assurez-vous que la charge est bien répartie sur les deux côtés du vélo. L'ajout de tout poids additionnel sur votre vélo en modifie la maniabilité ainsi que la distance de freinage. Ajustez votre conduite en conséquence. Assurez-vous que les sacs, sacoques ou autres chargements sont bien attachés et qu'aucune courroie ou câble ne peut interférer avec la roue.
- Assurez-vous que les réflecteurs ou feux clignotants sont visibles en tout temps et ne sont pas dissimulés par les sacoques.

Pour la sécurité, il est absolument nécessaire que tous les Racktime composants comme par exemple des paniers ou des sacoques doivent être ôtés avant de transporter la bicyclette par voiture ou autre moyen de transport.

Si vous avez des questions concernant votre vélo ou des questions concernant la compatibilité entre votre porte-bagages et votre vélo, contactez votre détaillant. Cette feuille d'instructions répond aux normes DIN-EN 14872 (version avril 2006) concernant les porte-bagages.

Pour tous les produits tubus fabriqués à partir de l'année 2009, tubus carrier systems GmbH offre une garantie mondiale limitée à 10 ans. Cette garantie n'annule pas en aucun cas la garantie de 2 ans régie par la loi (selon la loi en Europe).

Cette garantie accordée par tubus carrier systems GmbH s'applique uniquement sur les problèmes techniques et défaillances du porte-bagage. Tout autres dommages tels que des égratignures, rouille ou déformations sont totalement exclus de toutes réclamations de garantie. Seulement le propriétaire original du dit porte-bagage est autorisé à réclamer cette garantie. La preuve d'achat originale du porte-bagage doit être fournie lors de la réclamation.

Toutes réclamations doivent être adressées directement à notre succursale dans votre pays. Vous trouverez l'adresse correspondante sur: www.racktime.com

N'hésitez pas à nous contacter en tous cas des informations supplémentaires:

tubus carrier systems GmbH
Virnkamp 24
48157 Münster (Allemagne)

tél: +49 (0)251 1432230
fax: +49 (0)251 143223-97
e-mail: tubus@tubus.com

(Deutsch)

Bitte lesen Sie die folgenden Punkte sorgfältig durch, BEVOR Sie den Gepäckträger auf Ihrem Fahrrad montieren:

- Bitte vergewissern Sie sich vor der Montage des Gepäckträgers, dass Ihr Fahrrad die geeigneten Befestigungspunkte zur Montage eines Fahrradgepäckträgers besitzt. Vergewissern Sie sich, dass die Festigkeitsangaben Ihres Fahrrades die Montage eines Gepäckträgers zulassen und mit den Festigkeitsangaben des Gepäckträgers kompatibel sind.
- Der Gepäckträger Standit ist ausschließlich zur Montage über dem Hinterrad geeignet und zugelassen. Bitte beachten Sie die Anzugsmomente und Typbeschreibungen (DIN/EN-Norm und Festigkeit) der einzelnen Befestigungselemente auf der umseitigen Montageskizze. Anzugsmomente sind in Nm (Newtonmeter) angegeben. Eine genaue Erzielung des richtigen Anzugsmoments wird mittels eines Drehmomentschlüssels erreicht.
- Der Gepäckträger ist für eine maximale Zuladung von 30 Kilogramm zugelassen. Der Gepäckträger ist nicht für die Befestigung eines Kindersitzes geeignet. Der Gepäckträger ist nicht zur Befestigung eines Fahrradanhängers geeignet.
- Eine bauliche Veränderung des Gepäckträgers ist herstellerseitig unzulässig. Sollten Sie bauliche Veränderungen am Gepäckträger vornehmen, gefährden Sie u.U. Ihre eigene und die Sicherheit anderer Verkehrsteilnehmer. Wir lehnen jede Haftung für Schäden ab, die durch die bauliche Veränderung der von uns hergestellten Produkte entstanden sind.
- Der Gepäckträger ist zur Aufnahme eines Reflektors oder Rücklichts geeignet. Bringen Sie ein Rücklicht / Reflektor nur an den werkseitig vorgesehenen Befestigungspunkten an (siehe umseitige Montageskizze).

Bitte überprüfen Sie vor jedem Fahrtantritt folgende sicherheitsrelevanten Punkte:

- Vergewissern Sie sich, dass die für das Fahrrad zulässige Gesamtbelastung nicht überschritten wird.
- Vergewissern Sie sich, dass alle Befestigungsmittel Ihres Fahrrads (Schrauben, Muttern, Schnellspanner) fest angezogen und gesichert sind.
- Sorgen Sie für eine gleichmäßige Verteilung des Gepäcks auf Ihrem Fahrrad, so dass sowohl rechts wie links das etwa gleiche Gewicht angeordnet ist. Beachten Sie, dass das zusätzliche Mitführen von Gepäck das Fahrverhalten Ihres Fahrrads verändert (insbesondere beim Lenken und Bremsen!). Gepäckstücke (Gepäcktaschen) sind nach Angaben des Herstellers auf dem Gepäckträger zu befestigen. Achten Sie darauf, dass keine losen Gurte von Gepäckstücken vorhanden sind, die sich im Laufrad verfangen könnten.
- Achten Sie darauf, dass Gepäckstücke so auf dem Gepäckträger befestigt sind, dass alle Reflektoren und Rückleuchten für andere Verkehrsteilnehmer gut erkennbar sind.

Aus Sicherheitsgründen sind alle Racktime-Komponenten wie z.B. Körbe oder Taschen unbedingt vor dem Transport des Rades auf einem PKW (oder anderen Transportfahrzeugen) zu entfernen!

Bei etwaigen Fragen zu Ihrem Fahrrad und der Montierbarkeit eines Gepäckträgers, kontaktieren Sie bitte Ihren Fahrradhändler. Diese Montageanleitung entspricht den Vorgaben der DIN-EN 14872 für Fahrradgepäckträger in der Fassung vom April 2006.

Die tubus carrier systems GmbH gewährt ab dem Produktionsjahr 2009 eine Garantiefrist von 10 Jahren auf alle Racktime Gepäckträger. Der Geltungsbereich der Garantieleistungen ist weltweit. Die gesetzlich geltende Gewährleistungsfrist von 2 Jahren (nach EU-Recht) wird durch die Garantiezusage von 10 Jahren nicht eingeschränkt.

Die Garantie gilt ausschließlich für das Totalversagen eines Gepäckträgers durch Bruch. Andere Schäden, welche die Funktion des Gepäckträgers nicht maßgeblich beeinträchtigen, wie z.B. Kratzer, Rost oder Deformationen, sind von der Garantie ausgeschlossen. Die Garantieleistungen können ausschließlich vom Erstbesitzer der Ware in Anspruch genommen werden. Zum Nachweis des Erstbesitzes ist der tubus carrier systems GmbH der Kaufbeleg des Gepäckträgers vorzulegen.

Produkte mit Gewährleistungs- oder Garantiemängeln sind dem jeweiligen Importeur frei einzusenden. Die Adressen der jeweiligen Händler und Importeure finden sie unter www.racktime.com. In Deutschland senden sie bitte die Produkte direkt an den Hersteller tubus carrier systems GmbH.

Für weitere Fragen wenden sie sich bitte direkt an den Hersteller:

tubus carrier systems GmbH
Virnkamp 24
D-48157 Münster

tél: +49 (0)251-1432230
fax: +49 (0)251-143223-97

email: tubus@tubus.com

(english)

Please read this text carefully, BEFORE you mount the carrier onto your bicycle:

- Before you mount the carrier onto your bike, make sure that your bike is equipped with the necessary eyelets/bosses to mount a carrier. Make sure, that your bike has the necessary mechanical strength properties to mount a carrier on it. Please consult with your local bicycle dealer if you have any questions.
- The carrier is only allowed to be mounted over the rearwheel of your bike. Please follow the tightening torque and the description of each fastening element according to the overleaf assembly drawing. Tightening torques are stated in Nm and in kgf/cm (in the braces) A precise tightening torque will be achieved with a torque wrench.
- The carrier carries a maximum load of 30 Kilograms (66 lbs.) The carrier is NOT approved to carry any kind of childseat. The carrier is not approved to mount a bicycle trailer on it.
- Any kind of physical or technical change on the carrier is strictly prohibited by the manufacturer. Structural alterations could jeopardize you or other traffic participants. The manufacturer disclaims liability for any kind of technical change on the carrier.
- The carrier is suitable to mount a rearlight or a reflector on it. Please use the factory-provided mounting-points (see overleaf assembly drawing) to attach a rear-light or a reflector.

Please check all following safety-features before each ride:

- Make sure, that the total load of your bicycle has not been exceeded.
- Make sure, that all fastening elements of your bike (screws, nuts, quick-release-skewers) are properly tightened and locked.
- Make sure that the weight of luggage is evenly distributed onto your bike. Both right and left sides of the bike should carry a similar weight. Please note, that any additional weight (luggage / goods) on your bike influence the handling of your bike (esp. whilst steering and braking!). Luggage -panniers and any kind of luggage bags have to be fixed according to the mounting instruction of the pannier (bag) manufacturer. Make sure, that there are no loose straps on any kind of luggage, which could be caught up by the turning wheels of your bike.
- Make sure, that all reflectors and lights on your bike are not covered by your luggage -items /panniers.

For safety reasons all Racktime components like e.g. baskets and bags need to be implicitly removed prior to any transport of a bicycle by car or other transport vehicles.

If you have any questions about your bike and its compatibility with a bicycle carrier, please contact your bicycle-dealer. This mounting instruction corresponds to the DIN-EN 14872 norm for bicycle carriers in its version of April 2006.

Starting from the production year 2009, tubus carrier systems GmbH grants a worldwide guarantee for racktime carriers with a time limit of 10 years. The worldwide guarantee of 10 years does not reduce the 2-year-warranty-period regulated by law (according to EU law).

The guarantee granted by tubus carrier systems GmbH applies solely for a total technical failure/ breakdown of a carrier. Any other damage such as scratches, rust or deformation are explicitly excluded from any guarantee claims. Only the original owner of the carrier is entitled to claim guarantee benefits. The entitlement has to be proved by the corresponding sales receipt of the carrier.

Carriers for which any guarantee respectively warranty benefits are to be claimed should be dispatched to your country agent. You can find the address of dealers and country agents on www.racktime.com.

For further help please do not hesitate to contact the manufacturer:

tubus carrier systems GmbH
Virnkamp 24
48157 Münster (Germany)

tél: +49 (0)251-1432230
fax: +49 (0)251-143223-97
email: tubus@tubus.com





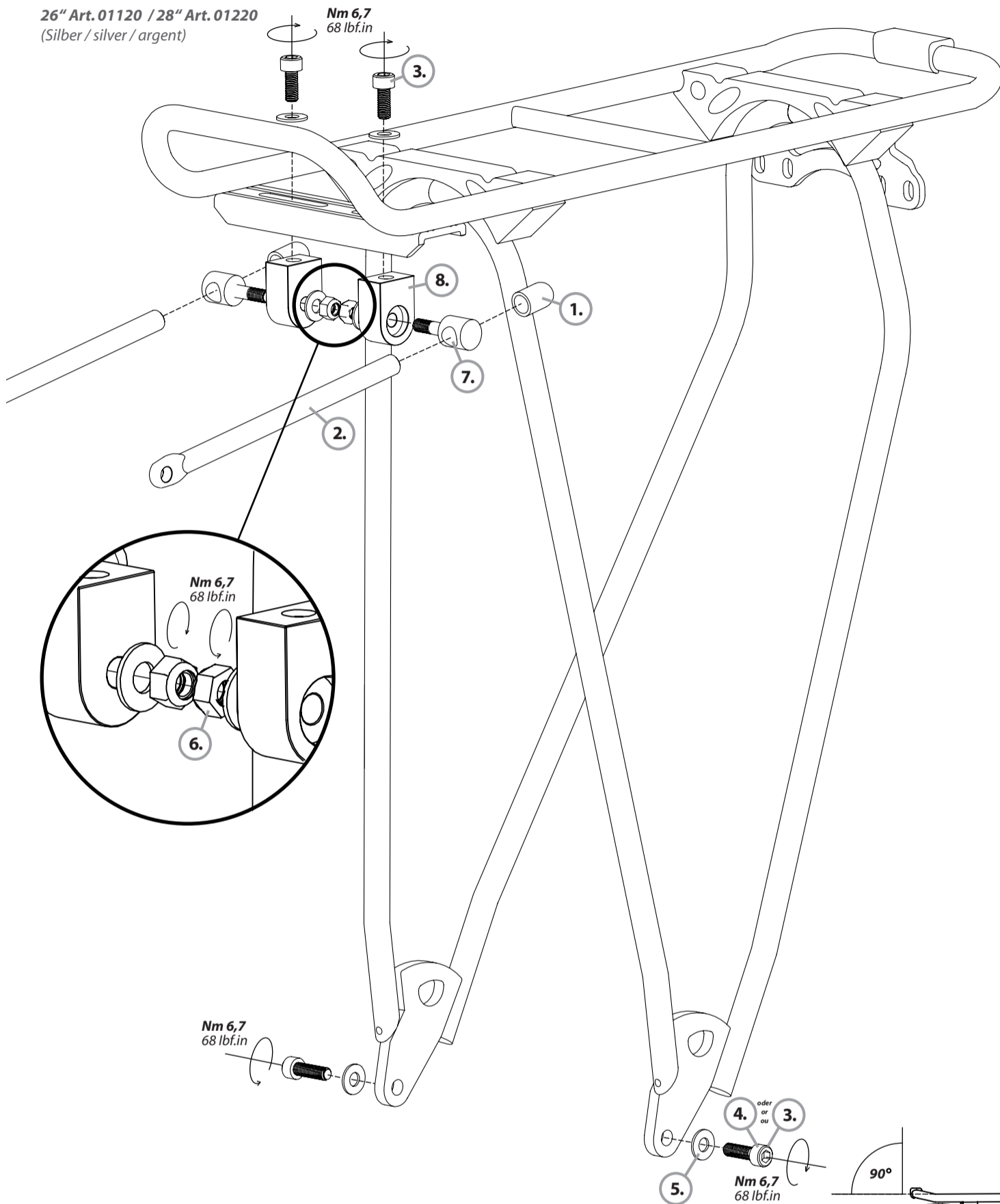

RACKTIME

Standit

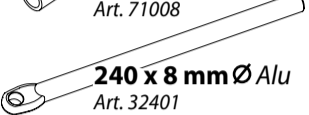
26" Art. 01110 / 28" Art. 01210
(Schwarz / black / noir)

26" Art. 01120 / 28" Art. 01220
(Silber / silver / argent)



- 1. 2 x  **8 mm Ø**
Art. 71008
- 2. 2 x  **240 x 8 mm Ø Alu**
Art. 32401
- 3. 4 x  **M5 x 12 mm Inox**
Art. 41512
- 4. 2 x  **M5 x 18 mm Inox**
Art. 41518
- 5. 6 x  **5,3 x 12 mm Inox**
Art. 40151
- 6. 2 x  **M5 Inox**
Art. 41051
- 7. 2 x  **M5 x 29,5 x 12 mm Inox**
Art. 30211
- 8. 2 x  **26 x 19,2 x 12 mm Alu**
Art. 30111

 **4 mm***
Inbusschlüssel / allen wrench /
clé mâle à six pans

 **SW8***
Schraubenschlüssel /
combination wrench / clé

* (Nicht im Lieferumfang enthalten / not included /
n'être pas un élément de la livraison)

DO-IT-YOURSELF OPTION:

Die Strebe kann durch Biegen angepasst werden / the roundstay can be adapted through bending / la potence peut adapter par cintrage

